

預賽：各組取 2 名晉級決賽

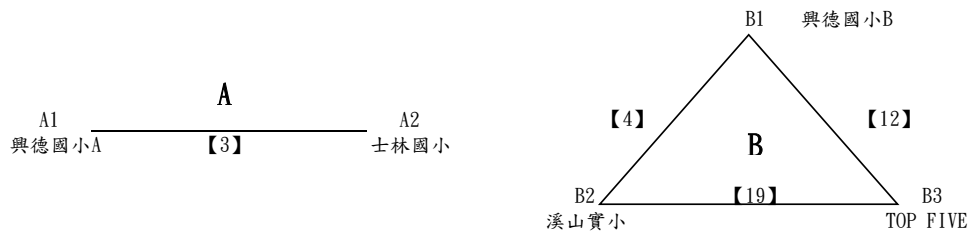

決賽：預賽同循環抽到不重抽

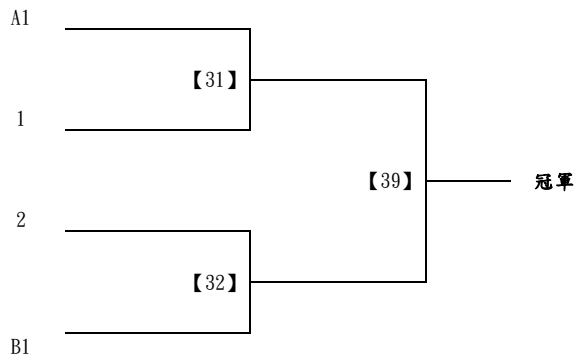

場次	時間	組別	場地	對戰組合			勝負	附註
3	0900	小男雙人	三	興德國小A	VS	士林國小		
4	0900	小男雙人	四	興德國小B	VS	溪山實小		
12	1020	小男雙人	四	興德國小B	VS	TOP FIVE		
19	1140	小男雙人	三	溪山實小	VS	TOP FIVE		
31	1340	小男雙人	三	A1	VS	1		
32	1340	小男雙人	四	B1	VS	2		
39	1500	小男雙人	三	31勝	VS	32勝		冠軍戰

A

A1 _____ A2
興德國小A 【7】 興德國小B

3/4 (五) 場次表							
場次	時間	組別	場地	對戰組合		勝負	附註
7	0940	小女雙人	三	興德國小A	VS	興德國小B	冠軍戰

預賽：各組取 2 名晉級決賽

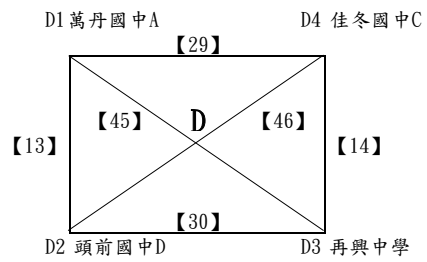
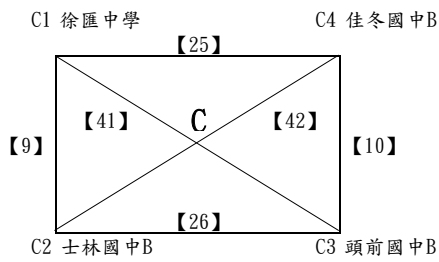
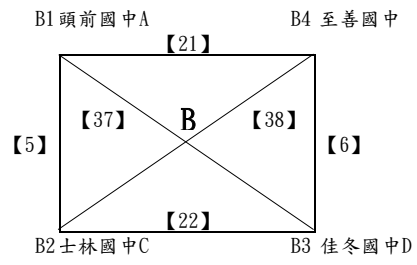
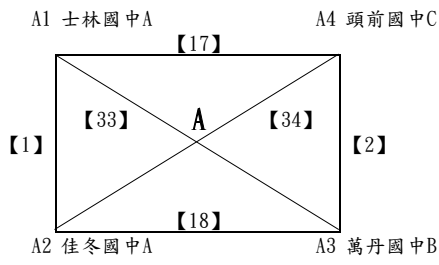

決賽：預賽同循環抽到不重抽

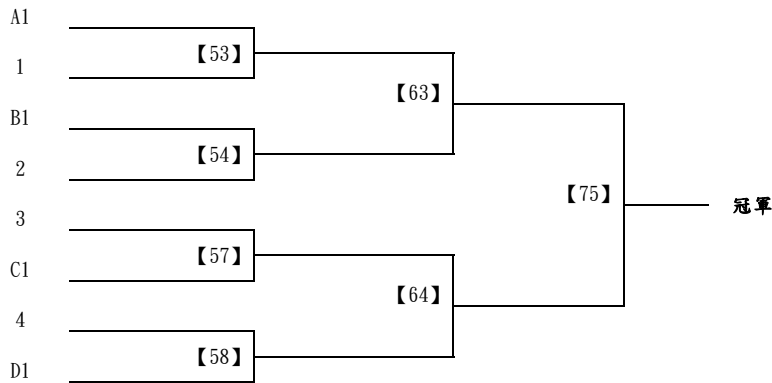

3/4 (五) 場次表

場次	時間	組別	場地	對戰組合		勝負	附註
1	0900	國男雙人	一	士林國中A	VS	佳冬國中A	
2	0900	國男雙人	二	頭前國中C	VS	萬丹國中B	
5	0940	國男雙人	一	頭前國中A	VS	士林國中C	
6	0940	國男雙人	二	至善國中	VS	佳冬國中D	
9	1020	國男雙人	一	徐匯中學	VS	士林國中B	
10	1020	國男雙人	二	佳冬國中B	VS	頭前國中B	
13	1100	國男雙人	一	萬丹國中A	VS	頭前國中D	
14	1100	國男雙人	二	佳冬國中C	VS	再興中學	
17	1140	國男雙人	一	士林國中A	VS	頭前國中C	
18	1140	國男雙人	二	佳冬國中A	VS	萬丹國中B	
21	1220	國男雙人	一	頭前國中A	VS	至善國中	
22	1220	國男雙人	二	士林國中C	VS	佳冬國中D	
25	1300	國男雙人	一	徐匯中學	VS	佳冬國中B	
26	1300	國男雙人	二	士林國中B	VS	頭前國中B	
29	1340	國男雙人	一	萬丹國中A	VS	佳冬國中C	
30	1340	國男雙人	二	頭前國中D	VS	再興中學	
33	1420	國男雙人	一	士林國中A	VS	萬丹國中B	
34	1420	國男雙人	二	佳冬國中A	VS	頭前國中C	
37	1500	國男雙人	一	頭前國中A	VS	佳冬國中D	
38	1500	國男雙人	二	士林國中C	VS	至善國中	
41	1540	國男雙人	一	徐匯中學	VS	頭前國中B	
42	1540	國男雙人	二	士林國中B	VS	佳冬國中B	
45	1620	國男雙人	一	萬丹國中A	VS	再興中學	
46	1620	國男雙人	二	頭前國中D	VS	佳冬國中C	
53	1740	國男雙人	一	A1	VS	1	
54	1740	國男雙人	二	B1	VS	2	
57	1820	國男雙人	一	C1	VS	3	
58	1820	國男雙人	二	D1	VS	4	

3/5 (六) 場次表

63	0900	國男雙人	一	53勝	VS	54勝	
64	0900	國男雙人	二	57勝	VS	58勝	
75	1100	國男雙人	一	63勝	VS	64勝	冠軍戰

預賽：各組取 2 名晉級決賽

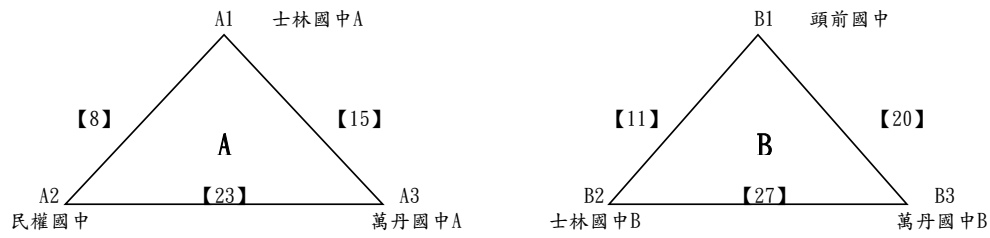

決賽：預賽同循環抽到不重抽

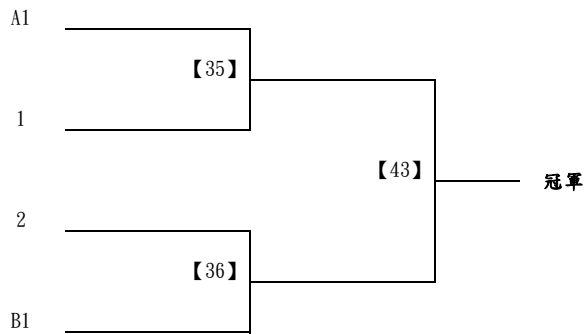

3/4 (五) 場次表							
場次	時間	組別	場地	對戰組合		勝負	附註
8	0940	國女雙人	四	士林國中A	VS	民權國中	
11	1020	國女雙人	三	頭前國中	VS	士林國中B	
15	1100	國女雙人	三	士林國中A	VS	萬丹國中A	
20	1140	國女雙人	四	頭前國中	VS	萬丹國中B	
23	1220	國女雙人	三	民權國中	VS	萬丹國中A	
27	1300	國女雙人	三	士林國中B	VS	萬丹國中B	
35	1420	國女雙人	三	A1	VS	1	
36	1420	國女雙人	四	B1	VS	2	
43	1540	國女雙人	三	35勝	VS	36勝	冠軍戰

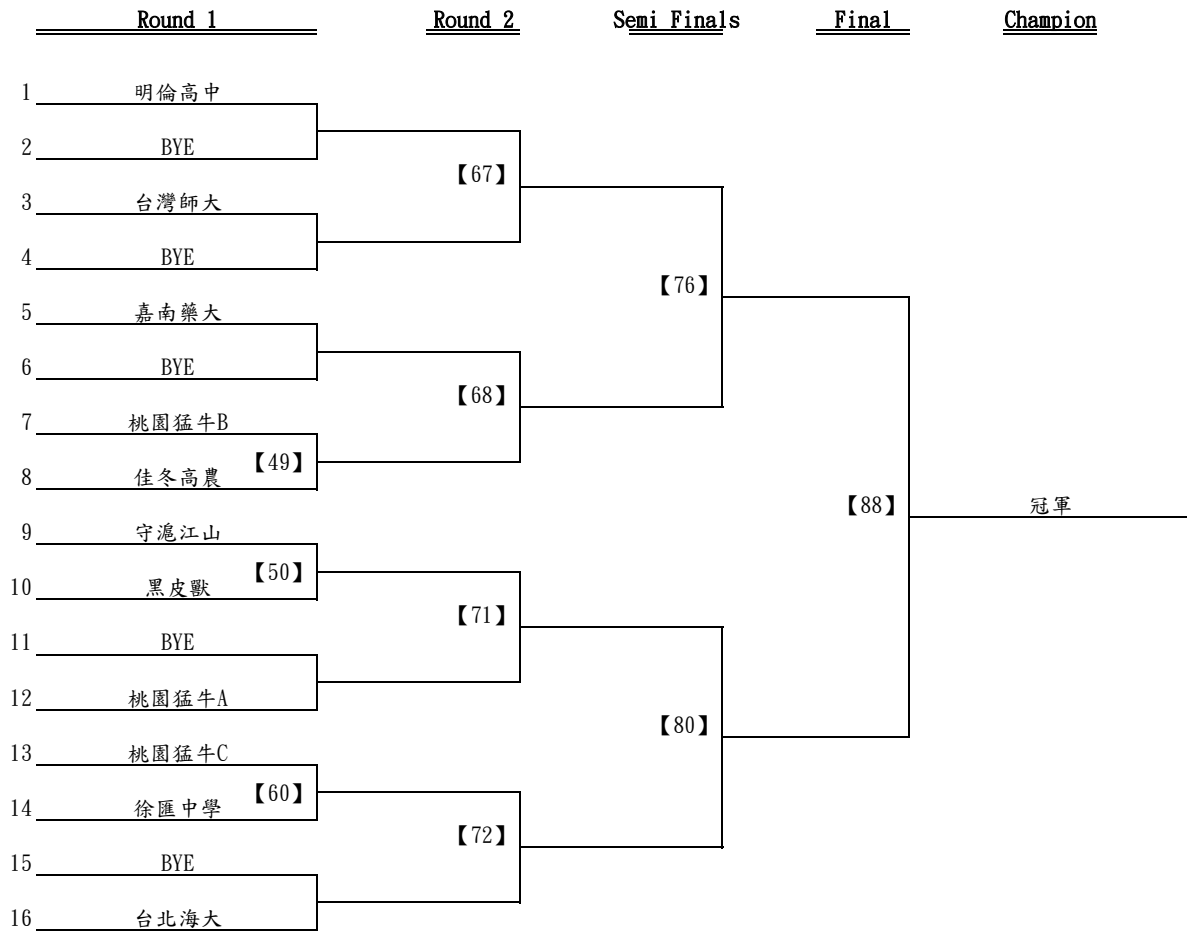

3/4 (五) 場次表

場次	時間	組別	場地	對戰組合			勝負	附註
49	1700	男乙雙人	一	桃園猛牛B	VS	佳冬高農		
50	1700	男乙雙人	二	守滬江山	VS	黑皮獸		
60	1900	男乙雙人	一	桃園猛牛C	VS	徐匯中學		

3/5 (六) 場次表

67	0940	男乙雙人	一	明倫高中	VS	台灣師大		
68	0940	男乙雙人	二	嘉南藥大	VS	49勝		
71	1020	男乙雙人	一	50勝	VS	桃園猛牛A		
72	1020	男乙雙人	二	60勝	VS	台北海大		
76	1100	男乙雙人	二	67勝	VS	68勝		
80	1140	男乙雙人	二	71勝	VS	72勝		
88	1300	男乙雙人	二	76勝	VS	80勝		冠軍戰

111年第一次全國藤球排名賽

女子乙組雙人賽

共10籤

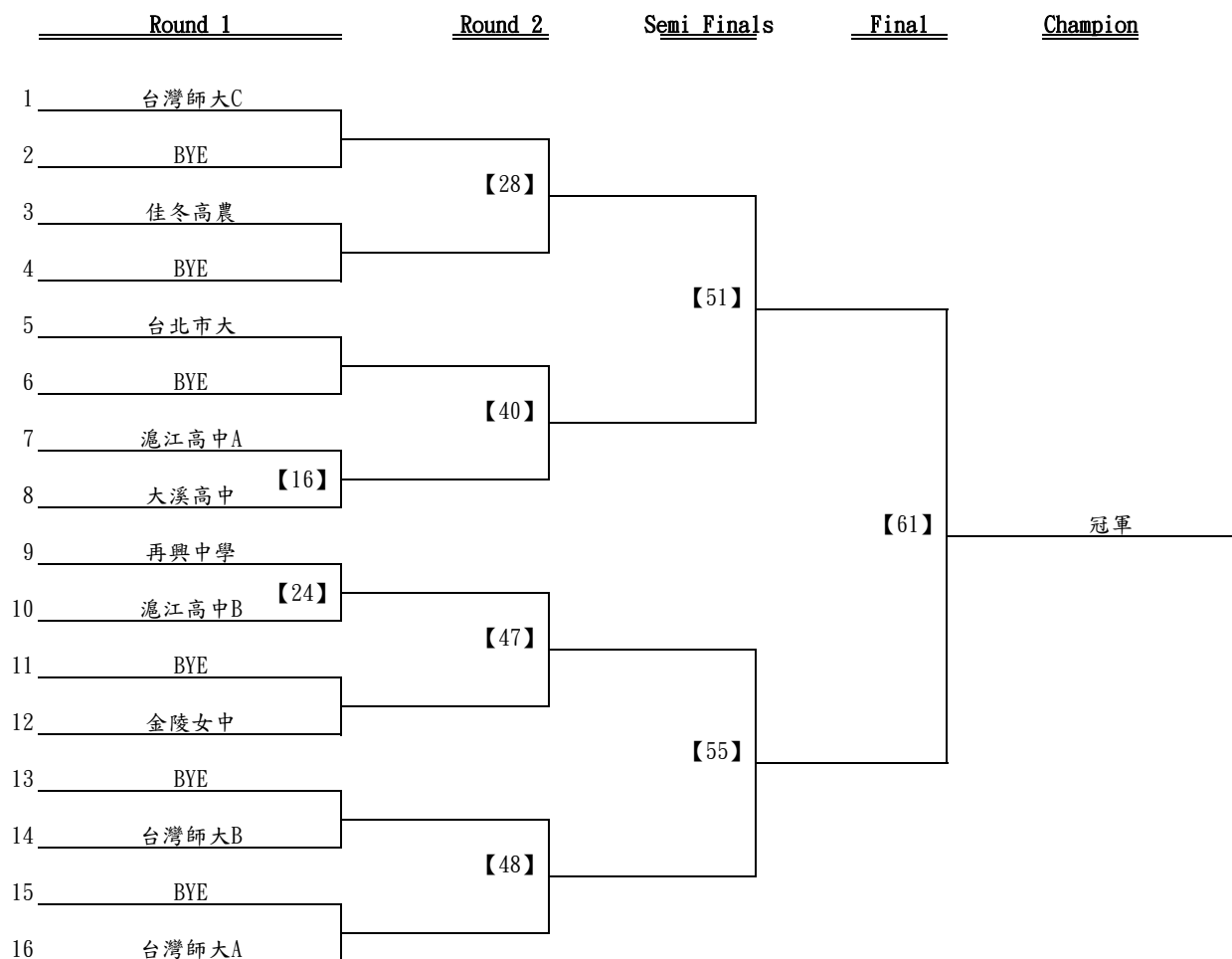

3/4 (五) 場次表

場次	時間	組別	場地	對戰組合		勝負	附註
16	1100	女乙雙人	四	滬江高中A	VS	大溪高中	
24	1220	女乙雙人	四	再興中學	VS	滬江高中B	
28	1300	女乙雙人	四	台灣師大C	VS	佳冬高農	
40	1500	女乙雙人	四	台北市大	VS	16勝	
47	1620	女乙雙人	三	24勝	VS	金陵女中	
48	1620	女乙雙人	四	台灣師大B	VS	台灣師大A	
51	1700	女乙雙人	三	28勝	VS	40勝	
55	1740	女乙雙人	三	47勝	VS	48勝	
61	1900	女乙雙人	三	51勝	VS	55勝	冠軍戰

預賽：各組取 2 名晉級決賽

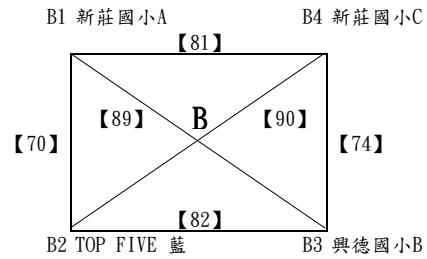
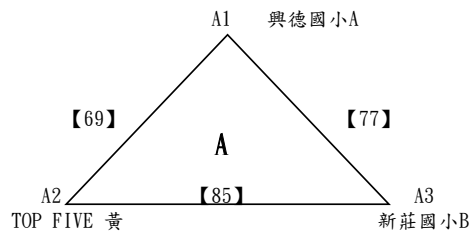

決賽：預賽同循環抽到不重抽

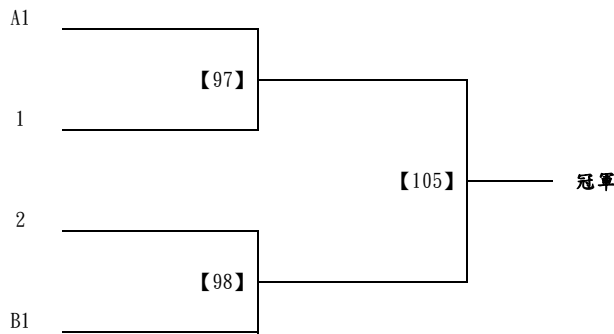

3/5 (六) 場次表							
場次	時間	組別	場地	對戰組合		勝負	附註
69	0940	小男三人	三	興德國小A	VS	TOP FIVE黃	
70	0940	小男三人	四	新莊國小A	VS	TOP FIVE藍	
74	1020	小男三人	四	新莊國小C	VS	興德國小B	
77	1100	小男三人	三	興德國小A	VS	新莊國小B	
81	1140	小男三人	三	新莊國小A	VS	新莊國小C	
82	1140	小男三人	四	TOP FIVE藍	VS	興德國小B	
85	1220	小男三人	三	TOP FIVE黃	VS	新莊國小B	
89	1300	小男三人	三	新莊國小A	VS	興德國小B	
90	1300	小男三人	四	TOP FIVE藍	VS	新莊國小C	
97	1420	小男三人	三	A1	VS	1	
98	1420	小男三人	四	B1	VS	2	
105	1540	小男三人	三	97勝	VS	98勝	冠軍戰

預賽：各組取 2 名晉級決賽

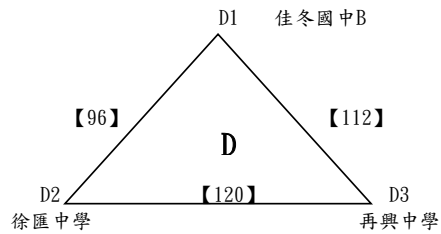
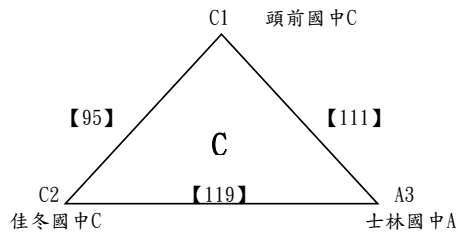
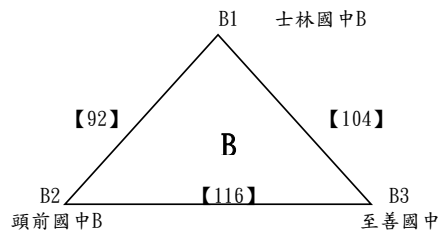
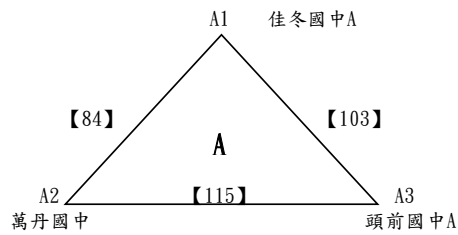

決賽：預賽同循環抽到不重抽

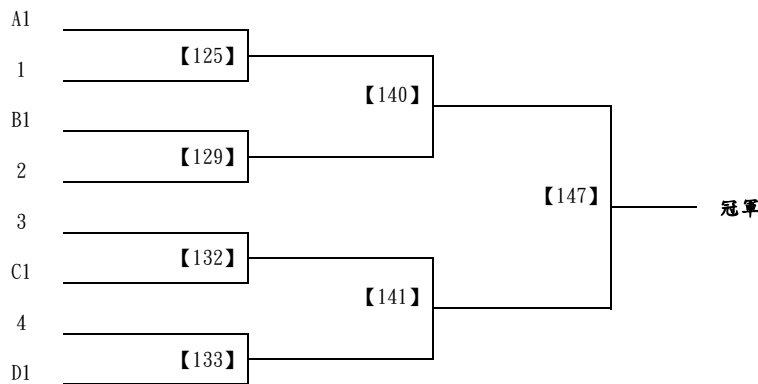

3/5 (六) 場次表							
場次	時間	組別	場地	對戰組合		勝負	附註
84	1220	國男三人	二	佳冬國中A	VS	萬丹國中	
92	1340	國男三人	二	士林國中B	VS	頭前國中B	
95	1420	國男三人	一	頭前國中C	VS	佳冬國中C	
96	1420	國男三人	二	佳冬國中B	VS	徐匯中學	
103	1540	國男三人	一	佳冬國中A	VS	頭前國中A	
104	1540	國男三人	二	士林國中B	VS	至善國中	
111	1700	國男三人	一	頭前國中C	VS	士林國中A	
112	1700	國男三人	二	佳冬國中B	VS	再興中學	
115	1740	國男三人	一	萬丹國中	VS	頭前國中A	
116	1740	國男三人	二	頭前國中B	VS	至善國中	
119	1820	國男三人	一	佳冬國中C	VS	士林國中A	
120	1820	國男三人	二	徐匯中學	VS	再興中學	
3/6 (日) 場次表							
125	0940	國男三人	三	A1	VS	1	
129	1020	國男三人	三	B1	VS	2	
132	1100	國男三人	二	C1	VS	3	
133	1100	國男三人	三	D1	VS	4	
140	1220	國男三人	二	125勝	VS	129勝	
141	1220	國男三人	三	132勝	VS	133勝	
147	1340	國男三人	三	140勝	VS	141勝	冠軍戰

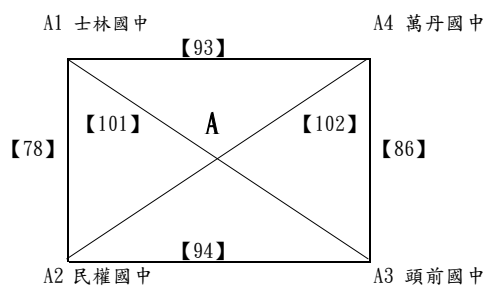

3/5 (六) 場次表							
場次	時間	組別	場地	對戰組合		勝負	附註
78	1100	國女三人	四	士林國中	VS	民權國中	
86	1220	國女三人	四	萬丹國中	VS	頭前國中	
93	1340	國女三人	三	士林國中	VS	萬丹國中	
94	1340	國女三人	四	民權國中	VS	頭前國中	
101	1500	國女三人	三	士林國中	VS	頭前國中	
102	1500	國女三人	四	萬丹國中	VS	民權國中	

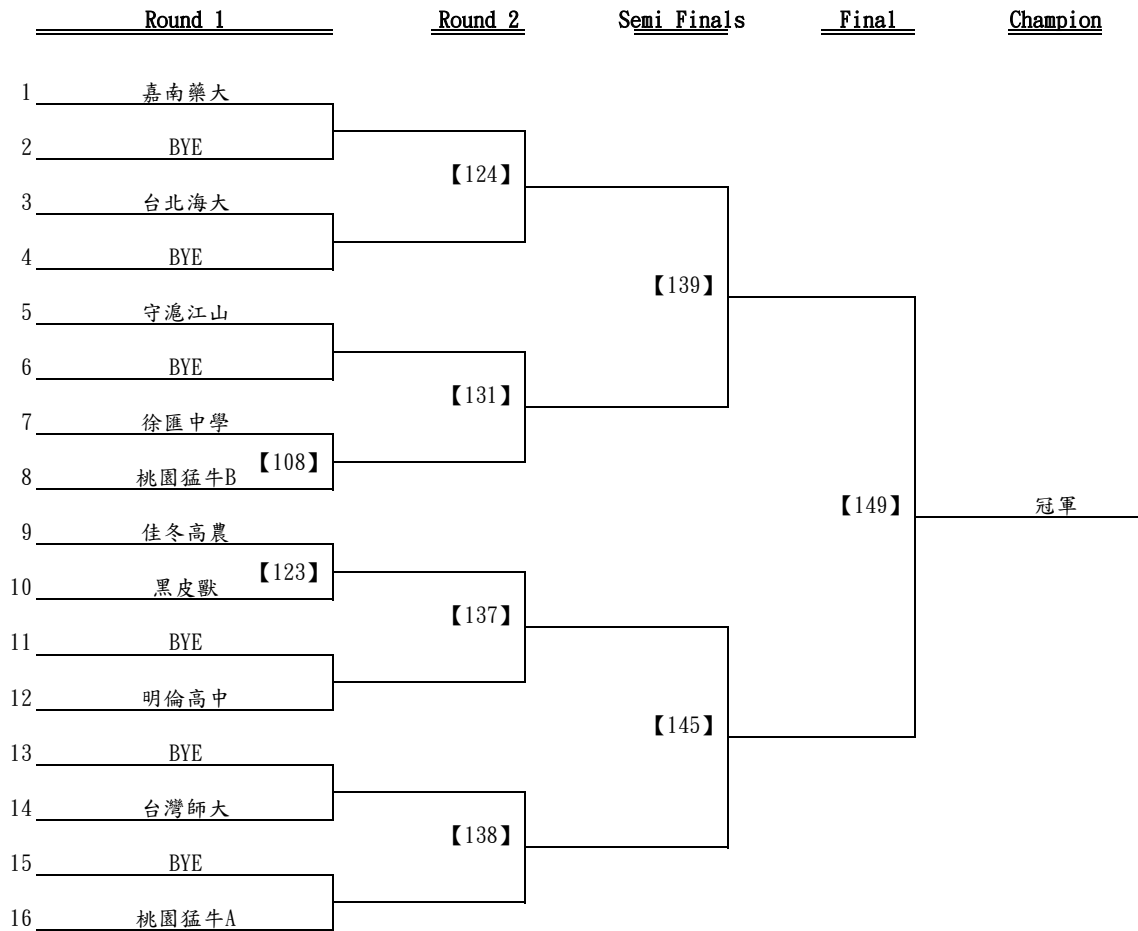

3/5 (六) 場次表

場次	時間	組別	場地	對戰組合			勝負	附註
108	1620	男乙三人	二	徐匯中學	VS	桃園猛牛B		

3/6 (日) 場次表

123	0940	男乙三人	一	佳冬高農	VS	黑皮獸		
124	0940	男乙三人	二	嘉南藥大	VS	台北海大		
131	1100	男乙三人	一	守滬江山	VS	108勝		
137	1140	男乙三人	三	123勝	VS	明倫高中		
138	1140	男乙三人	四	台灣師大	VS	桃園猛牛A		
139	1220	男乙三人	一	124勝	VS	131勝		
145	1300	男乙三人	三	137勝	VS	138勝		
149	1420	男乙三人	三	139勝	VS	145勝		冠軍戰

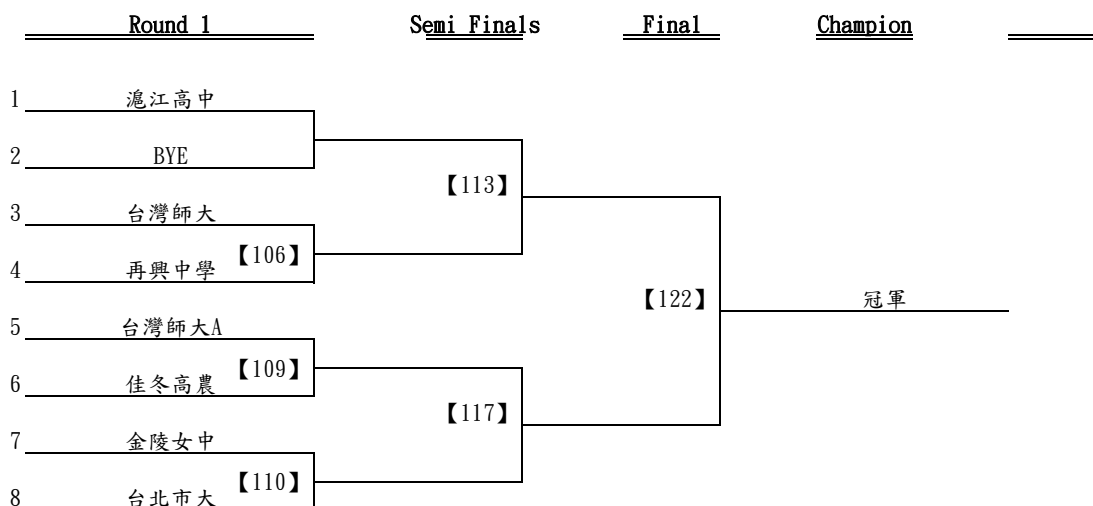

3/5 (六) 場次表

場次	時間	組別	場地	對戰組合			勝負	附註
106	1540	女乙三人	四	台灣師大	VS	再興中學		
109	1620	女乙三人	三	台灣師大A	VS	佳冬高農		
110	1620	女乙三人	四	金陵女中	VS	台北市大		
113	1700	女乙三人	三	滬江高中	VS	106勝		
117	1740	女乙三人	三	109勝	VS	110勝		

3/6 (日) 場次表

122	0900	女乙三人	四	113勝	VS	117勝		冠軍戰
-----	------	------	---	------	----	------	--	-----

雙敗淘汰制，敗部不復活

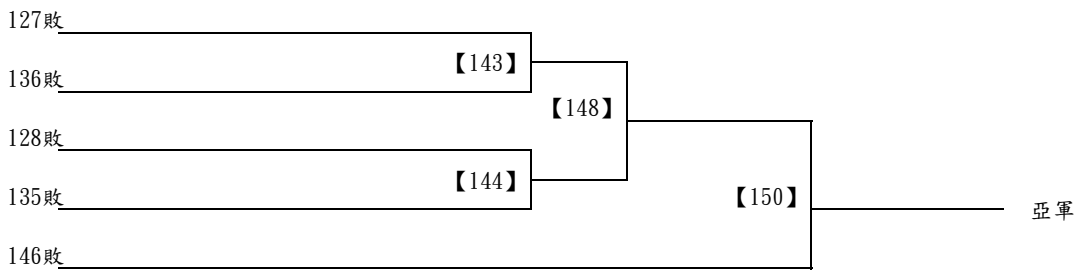
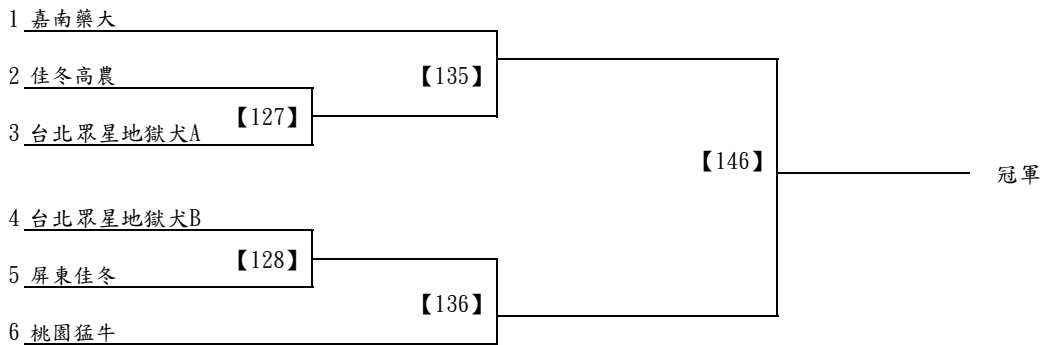

3/6 (日) 場次表								
場次	時間	組別	場地	對戰組合			勝負	附註
127	1020	男甲三人	一	佳冬高農	VS	台北眾星地獄犬A		
128	1020	男甲三人	二	台北眾星地獄犬B	VS	屏東佳冬		
135	1140	男甲三人	一	嘉南藥大	VS	127勝		
136	1140	男甲三人	二	128勝	VS	桃園猛牛		
143	1300	男甲三人	一	127敗	VS	136敗		
144	1300	男甲三人	二	128敗	VS	135敗		
146	1340	男甲三人	一	135勝	VS	136勝		冠軍戰
148	1420	男甲三人	一	143勝	VS	144勝		
150	1540	男甲三人	一	146敗	VS	148勝		亞軍戰

雙敗淘汰制，敗部不復活

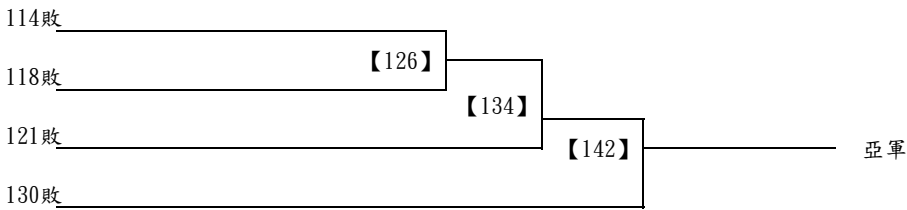
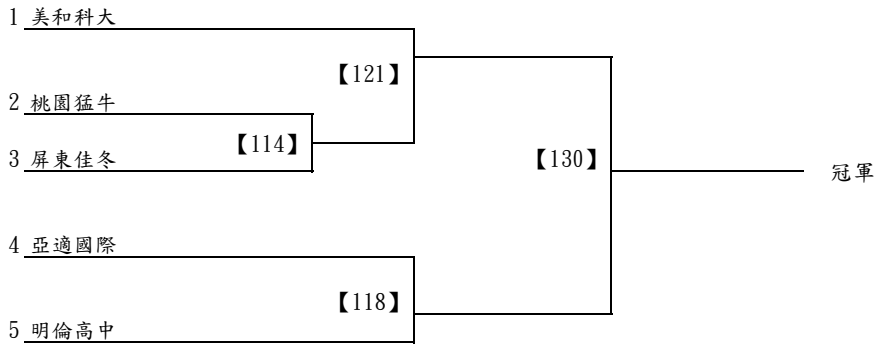

3/5 (六) 場次表								
場次	時間	組別	場地	對戰組合			勝負	附註
114	1700	女甲三人	四	桃園猛牛	VS	屏東佳冬		
118	1740	女甲三人	四	亞適國際	VS	明倫高中		
3/6 (日) 場次表								
121	0900	女甲三人	三	美和科大	VS	114勝		
126	0940	女甲三人	四	114敗	VS	118敗		
130	1020	女甲三人	四	118勝	VS	121勝		冠軍戰
134	1100	女甲三人	四	126勝	VS	121敗		
142	1220	女甲三人	四	134勝	VS	130敗		亞軍戰

雙敗淘汰制，敗部不復活

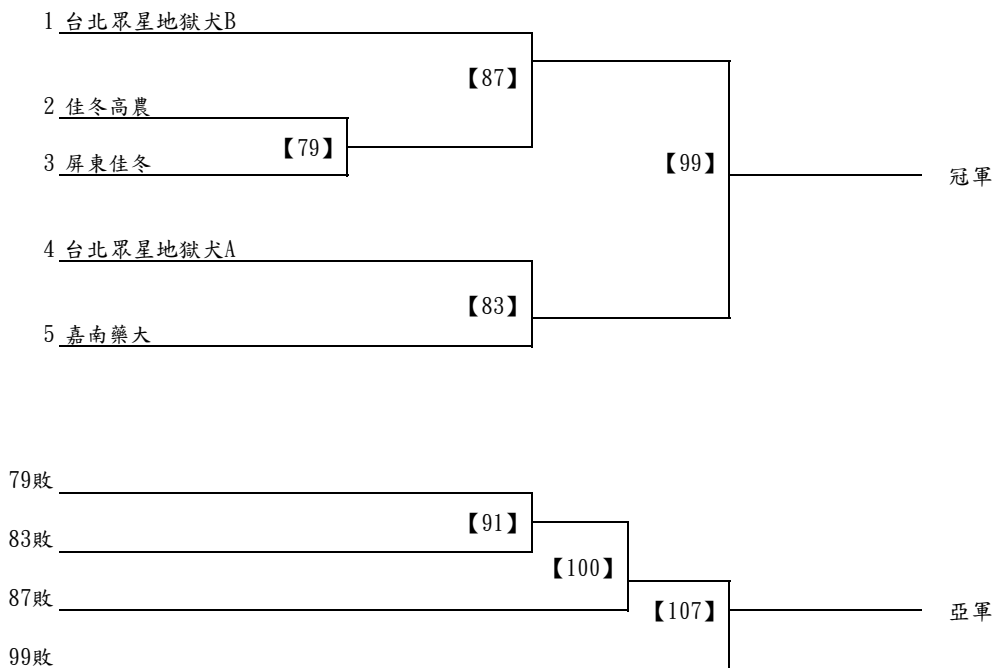

3/5 (六) 場次表								
場次	時間	組別	場地	對戰組合			勝負	附註
79	1140	男甲四人	一	佳冬高農	VS	屏東佳冬		
83	1220	男甲四人	一	台北眾星地獄犬A	VS	嘉南藥大		
87	1300	男甲四人	一	台北眾星地獄犬B	VS	79勝		
91	1340	男甲四人	一	79敗	VS	83敗		
99	1500	男甲四人	一	83勝	VS	87勝		冠軍戰
100	1500	男甲四人	二	87敗	VS	91勝		
107	1620	男甲四人	一	99敗	VS	100勝		亞軍戰

雙敗淘汰制，敗部不復活

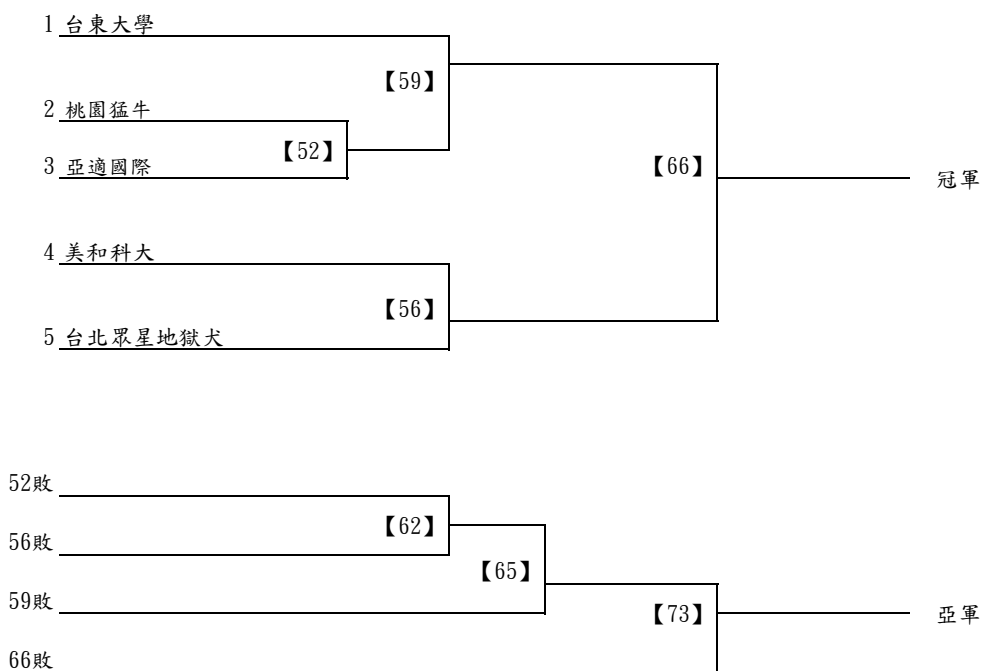

3/4 (五) 場次表							
場次	時間	組別	場地	對戰組合		勝負	附註
52	1700	女甲四人	四	桃園猛牛	VS	亞適國際	
56	1740	女甲四人	四	美和科大	VS	台北眾星地獄犬	
59	1820	女甲四人	三	台東大學	VS	52勝	
62	1900	女甲四人	四	52敗	VS	56敗	
3/5 (六) 場次表							
65	0900	女甲四人	三	59敗	VS	62勝	
66	0900	女甲四人	四	56勝	VS	59勝	冠軍戰
73	1020	女甲四人	三	65勝	VS	66敗	亞軍戰

111年第一次全國藤球排名賽

3/4 (五) 場次表

1	0900	國男雙人	一	士林國中A	VS	佳冬國中A		
2	0900	國男雙人	二	頭前國中C	VS	萬丹國中B		
3	0900	國小男雙人	三	興德國小A	VS	士林國小		
4	0900	國小男雙人	四	興德國小B	VS	溪山實小		
5	0940	國男雙人	一	頭前國中A	VS	士林國中C		
6	0940	國男雙人	二	至善國中	VS	佳冬國中D		
7	0940	國小女雙人	三	興德國小A	VS	興德國小B		冠軍戰
8	0940	國女雙人	四	士林國中A	VS	民權國中		
9	1020	國男雙人	一	徐匯中學	VS	士林國中B		
10	1020	國男雙人	二	佳冬國中B	VS	頭前國中B		
11	1020	國女雙人	三	頭前國中	VS	士林國中B		
12	1020	國小男雙人	四	興德國小B	VS	TOP FIVE		
13	1100	國男雙人	一	萬丹國中A	VS	頭前國中D		
14	1100	國男雙人	二	佳冬國中C	VS	再興中學		
15	1100	國女雙人	三	士林國中A	VS	萬丹國中A		
16	1100	女乙雙人	四	滬江高中A	VS	大溪高中		
17	1140	國男雙人	一	士林國中A	VS	頭前國中C		
18	1140	國男雙人	二	佳冬國中A	VS	萬丹國中B		
19	1140	國小男雙人	三	溪山實小	VS	TOP FIVE		
20	1140	國女雙人	四	頭前國中	VS	萬丹國中B		
21	1220	國男雙人	一	頭前國中A	VS	至善國中		
22	1220	國男雙人	二	士林國中C	VS	佳冬國中D		
23	1220	國女雙人	三	民權國中	VS	萬丹國中A		
24	1220	女乙雙人	四	再興中學	VS	滬江高中B		
25	1300	國男雙人	一	徐匯中學	VS	佳冬國中B		
26	1300	國男雙人	二	士林國中B	VS	頭前國中B		
27	1300	國女雙人	三	士林國中B	VS	萬丹國中B		
28	1300	女乙雙人	四	台灣師大C	VS	佳冬高農		
29	1340	國男雙人	一	萬丹國中A	VS	佳冬國中C		
30	1340	國男雙人	二	頭前國中D	VS	再興中學		
31	1340	國小男雙人	三	A1	VS	1		
32	1340	國小男雙人	四	B1	VS	2		
33	1420	國男雙人	一	士林國中A	VS	萬丹國中B		
34	1420	國男雙人	二	佳冬國中A	VS	頭前國中C		
35	1420	國女雙人	三	A1	VS	1		
36	1420	國女雙人	四	B1	VS	2		
37	1500	國男雙人	一	頭前國中A	VS	佳冬國中D		
38	1500	國男雙人	二	士林國中C	VS	至善國中		
39	1500	國小男雙人	三	31勝	VS	32勝		冠軍戰
40	1500	女乙雙人	四	台北市大	VS	16勝		
41	1540	國男雙人	一	徐匯中學	VS	頭前國中B		
42	1540	國男雙人	二	士林國中B	VS	佳冬國中B		
43	1540	國女雙人	三	35勝	VS	36勝		冠軍戰
44	1540	國小女三人	四	新莊國小	VS	興德國小		冠軍戰
45	1620	國男雙人	一	萬丹國中A	VS	再興中學		
46	1620	國男雙人	二	頭前國中D	VS	佳冬國中C		
47	1620	女乙雙人	三	24勝	VS	金陵女中		
48	1620	女乙雙人	四	台灣師大B	VS	台灣師大A		
49	1700	男乙雙人	一	桃園猛牛B	VS	佳冬高農		
50	1700	男乙雙人	二	守滬江山	VS	黑皮獸		
51	1700	女乙雙人	三	28勝	VS	40勝		
52	1700	女甲四人	四	桃園猛牛	VS	亞適國際		
53	1740	國男雙人	一	A1	VS	1		
54	1740	國男雙人	二	B1	VS	2		
55	1740	女乙雙人	三	47勝	VS	48勝		
56	1740	女甲四人	四	美和科大	VS	台北眾星地獄犬		
57	1820	國男雙人	一	C1	VS	3		
58	1820	國男雙人	二	D1	VS	4		

59	1820	女甲四人	三	台東大學	VS	52勝		
60	1900	男乙雙人	一	桃園猛牛C	VS	徐匯中學		
61	1900	女乙雙人	三	51勝	VS	55勝		冠軍戰
62	1900	女甲四人	四	52敗	VS	56敗		
3/5 (六) 場次表								
場次	時間	組別	場地	對戰組合			勝負	附註
63	0900	國男雙人	一	53勝	VS	54勝		
64	0900	國男雙人	二	57勝	VS	58勝		
65	0900	女甲四人	三	59敗	VS	62勝		
66	0900	女甲四人	四	56勝	VS	59勝		冠軍戰
67	0940	男乙雙人	一	明倫高中	VS	台灣師大		
68	0940	男乙雙人	二	嘉南藥大	VS	49勝		
69	0940	國小男三人	三	興德國小A	VS	TOP FIVE黃		
70	0940	國小男三人	四	新莊國小A	VS	TOP FIVE藍		
71	1020	男乙雙人	一	50勝	VS	桃園猛牛A		
72	1020	男乙雙人	二	60勝	VS	台北海大		
73	1020	女甲四人	三	65勝	VS	66敗		亞軍戰
74	1020	國小男三人	四	新莊國小C	VS	興德國小B		
75	1100	國男雙人	一	63勝	VS	64勝		冠軍戰
76	1100	男乙雙人	二	67勝	VS	68勝		
77	1100	國小男三人	三	興德國小A	VS	新莊國小B		
78	1100	國女三人	四	士林國中	VS	民權國中		
79	1140	男甲四人	一	佳冬高農	VS	屏東佳冬		
80	1140	男乙雙人	二	71勝	VS	72勝		
81	1140	國小男三人	三	新莊國小A	VS	新莊國小C		
82	1140	國小男三人	四	TOP FIVE藍	VS	興德國小B		
83	1220	男甲四人	一	台北眾星地獄犬A	VS	嘉南藥大		
84	1220	國男三人	二	佳冬國中A	VS	萬丹國中		
85	1220	國小男三人	三	TOP FIVE黃	VS	新莊國小B		
86	1220	國女三人	四	萬丹國中	VS	頭前國中		
87	1300	男甲四人	一	台北眾星地獄犬B	VS	79勝		
88	1300	男乙雙人	二	76勝	VS	80勝		冠軍戰
89	1300	國小男三人	三	新莊國小A	VS	興德國小B		
90	1300	國小男三人	四	TOP FIVE藍	VS	新莊國小C		
91	1340	男甲四人	一	79敗	VS	83敗		
92	1340	國男三人	二	士林國中B	VS	頭前國中B		
93	1340	國女三人	三	士林國中	VS	萬丹國中		
94	1340	國女三人	四	民權國中	VS	頭前國中		
95	1420	國男三人	一	頭前國中C	VS	佳冬國中C		
96	1420	國男三人	二	佳冬國中B	VS	徐匯中學		
97	1420	國小男三人	三	A1	VS	1		
98	1420	國小男三人	四	B1	VS	2		
99	1500	男甲四人	一	83勝	VS	87勝		冠軍戰
100	1500	男甲四人	二	87敗	VS	91勝		
101	1500	國女三人	三	士林國中	VS	頭前國中		
102	1500	國女三人	四	萬丹國中	VS	民權國中		
103	1540	國男三人	一	佳冬國中A	VS	頭前國中A		
104	1540	國男三人	二	士林國中B	VS	至善國中		
105	1540	國小男三人	三	97勝	VS	98勝		冠軍戰
106	1540	女乙三人	四	台灣師大	VS	再興中學		
107	1620	男甲四人	一	99敗	VS	100勝		亞軍戰
108	1620	男乙三人	二	徐匯中學	VS	桃園猛牛B		
109	1620	女乙三人	三	台灣師大A	VS	佳冬高農		
110	1620	女乙三人	四	金陵女中	VS	台北市大		
111	1700	國男三人	一	頭前國中C	VS	士林國中A		
112	1700	國男三人	二	佳冬國中B	VS	再興中學		
113	1700	女乙三人	三	滬江高中	VS	106勝		
114	1700	女甲三人	四	桃園猛牛	VS	屏東佳冬		
115	1740	國男三人	一	萬丹國中	VS	頭前國中A		
116	1740	國男三人	二	頭前國中B	VS	至善國中		
117	1740	女乙三人	三	109勝	VS	110勝		

118	1740	女甲三人	四	亞適國際	VS	明倫高中		
3/6 (日) 場次表								
場次	時間	組別	場地	對戰組合			勝負	附註
119	0900	國男三人	一	佳冬國中C	VS	士林國中A		
120	0900	國男三人	二	徐匯中學	VS	再興中學		
121	0900	女甲三人	三	美和科大	VS	114勝		
122	0900	女乙三人	四	113勝	VS	117勝		冠軍戰
123	0940	男乙三人	一	佳冬高農	VS	黑皮獸		
124	0940	男乙三人	二	嘉南藥大	VS	台北海大		
125	0940	國男三人	三	A1	VS	1		
126	0940	女甲三人	四	114敗	VS	118敗		
127	1020	男甲三人	一	佳冬高農	VS	台北眾星地獄犬A		
128	1020	男甲三人	二	台北眾星地獄犬B	VS	屏東佳冬		
129	1020	國男三人	三	B1	VS	2		
130	1020	女甲三人	四	118勝	VS	121勝		冠軍戰
131	1100	男乙三人	一	守滬江山	VS	108勝		
132	1100	國男三人	二	C1	VS	3		
133	1100	國男三人	三	D1	VS	4		
134	1100	女甲三人	四	126勝	VS	121敗		
135	1140	男甲三人	一	嘉南藥大	VS	127勝		
136	1140	男甲三人	二	128勝	VS	桃園猛牛		
137	1140	男乙三人	三	123勝	VS	明倫高中		
138	1140	男乙三人	四	台灣師大	VS	桃園猛牛A		
139	1220	男乙三人	一	124勝	VS	131勝		
140	1220	國男三人	二	125勝	VS	129勝		
141	1220	國男三人	三	132勝	VS	133勝		
142	1220	女甲三人	四	134勝	VS	130敗		亞軍戰
143	1300	男甲三人	一	127敗	VS	136敗		
144	1300	男甲三人	二	128敗	VS	135敗		
145	1300	男乙三人	三	137勝	VS	138勝		
146	1340	男甲三人	一	135勝	VS	136勝		冠軍戰
147	1340	國男三人	三	140勝	VS	141勝		冠軍戰
148	1420	男甲三人	一	143勝	VS	144勝		
149	1420	男乙三人	三	139勝	VS	145勝		冠軍戰
150	1540	男甲三人	一	146敗	VS	148勝		亞軍戰