

預賽：各組取 2 名晉級決賽

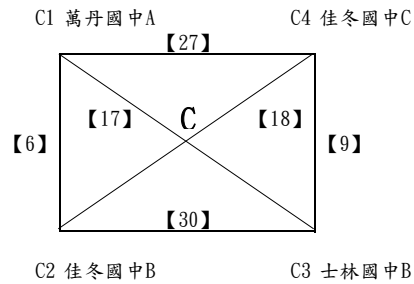

決賽：預賽同循環抽到不重抽

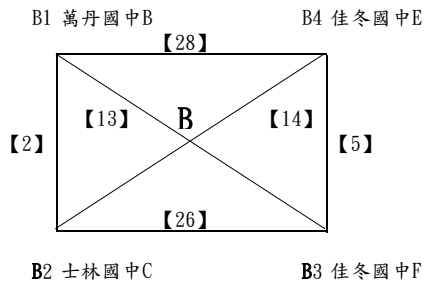
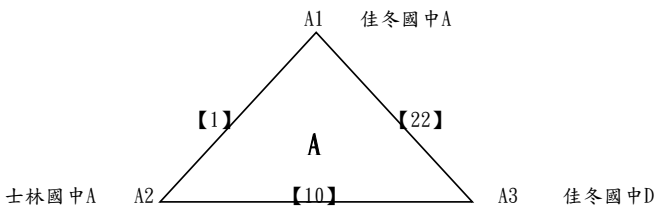
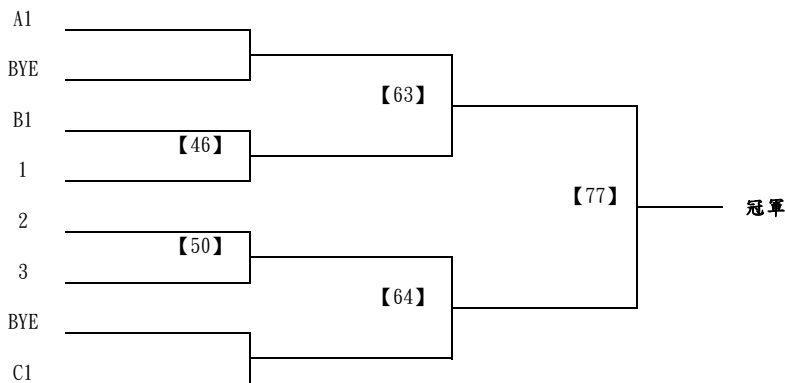

7/8 (五) 場次表							
場次	時間	組別	場地	對戰組合		勝負	附註
1	09:00	國男雙人	一	佳冬國中A	VS	士林國中A	
2	09:00	國男雙人	二	萬丹國中B	VS	士林國中C	
5	09:40	國男雙人	一	佳冬國中E	VS	佳冬國中F	
6	09:40	國男雙人	二	萬丹國中A	VS	佳冬國中B	
9	10:20	國男雙人	一	佳冬國中C	VS	士林國中B	
10	10:20	國男雙人	二	士林國中A	VS	佳冬國中D	
13	11:00	國男雙人	一	萬丹國中B	VS	佳冬國中F	
14	11:00	國男雙人	二	士林國中C	VS	佳冬國中E	
17	11:40	國男雙人	一	萬丹國中A	VS	士林國中B	
18	11:40	國男雙人	二	佳冬國中B	VS	佳冬國中C	
22	12:20	國男雙人	二	佳冬國中A	VS	佳冬國中D	
26	13:00	國男雙人	二	士林國中C	VS	佳冬國中F	
27	13:00	國男雙人	三	萬丹國中A	VS	佳冬國中C	
28	13:00	國男雙人	四	萬丹國中B	VS	佳冬國中E	
30	13:40	國男雙人	二	佳冬國中B	VS	士林國中B	
46	16:20	國男雙人	二	B1	VS	1	
50	17:00	國男雙人	二	2	VS	3	
7/9 (六) 場次表							
場次	時間	組別	場地	對戰組合		勝負	附註
63	10:20	國男雙人	一	A1	VS	46勝	
64	10:20	國男雙人	二	50勝	VS	C1	
77	12:20	國男雙人	三	63勝	VS	64勝	冠軍戰

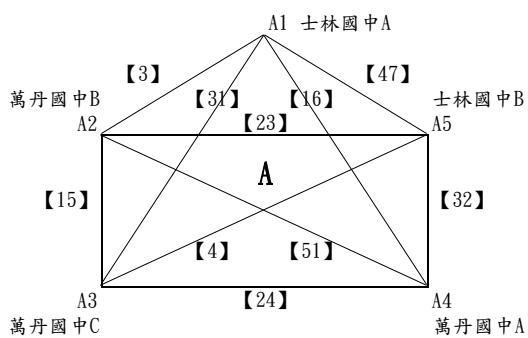

7/8 (五) 場次表								
場次	時間	組別	場地	對戰組合			勝負	附註
3	09:00	國女雙人	三	士林國中A	VS	萬丹國中B		
4	09:00	國女雙人	四	萬丹國中C	VS	士林國中B		
15	11:00	國女雙人	三	萬丹國中B	VS	萬丹國中C		
16	11:00	國女雙人	四	士林國中A	VS	萬丹國中A		
23	12:20	國女雙人	三	萬丹國中B	VS	士林國中B		
24	12:20	國女雙人	四	萬丹國中C	VS	萬丹國中A		
31	13:40	國女雙人	三	士林國中A	VS	萬丹國中C		
32	13:40	國女雙人	四	士林國中B	VS	萬丹國中A		
47	16:20	國女雙人	三	士林國中A	VS	士林國中B		
51	17:00	國女雙人	三	萬丹國中B	VS	萬丹國中A		

111年第二次全國藤球排名賽

男子乙組雙人賽

共14歲

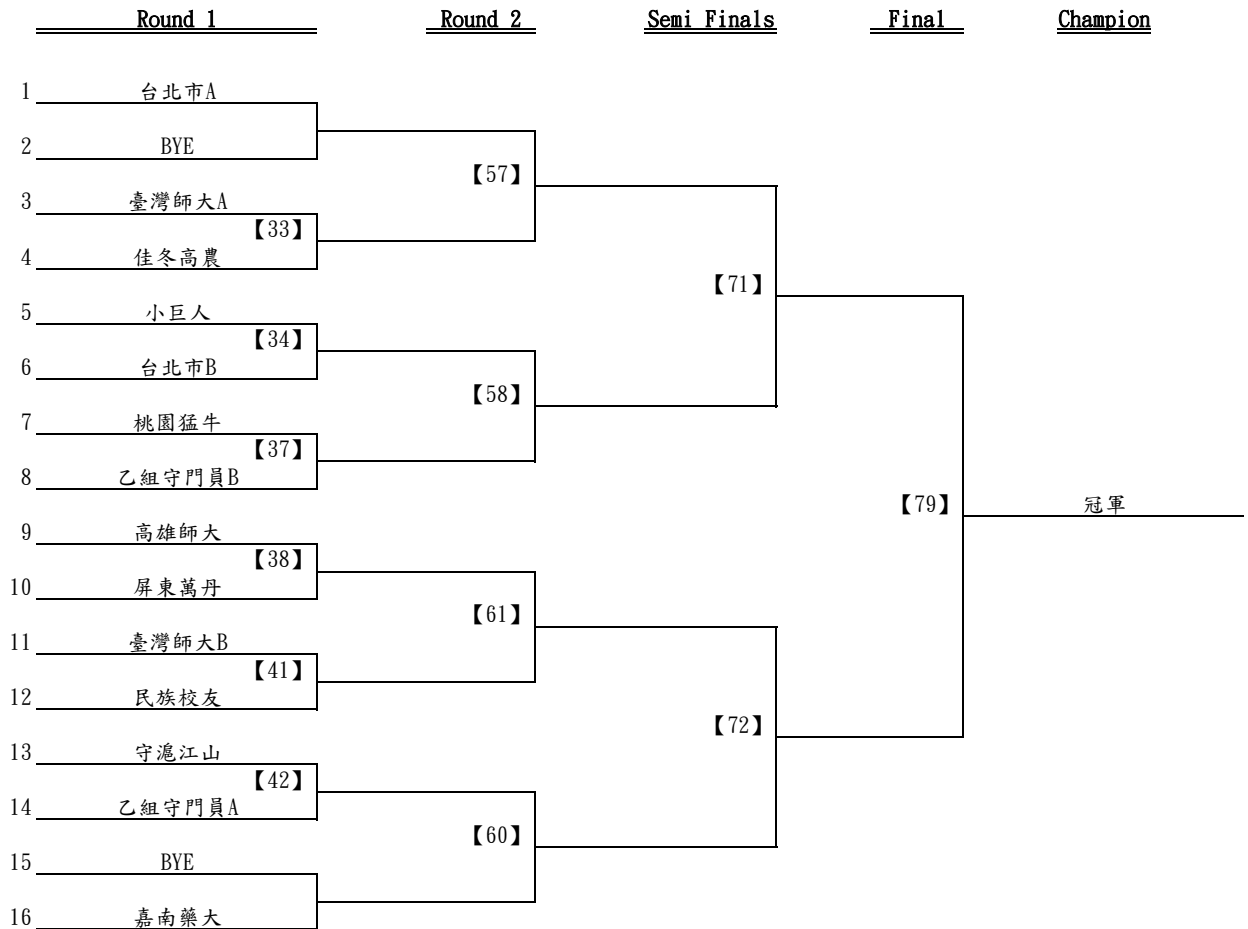

7/8 (五) 場次表								
場次	時間	組別	場地	對戰組合			勝負	附註
33	14:20	男乙雙人	一	臺灣師大A	VS	佳冬高農		
34	14:20	男乙雙人	二	小巨人	VS	台北市B		
37	15:00	男乙雙人	一	桃園猛牛	VS	乙組守門員B		
38	15:00	男乙雙人	二	高雄師大	VS	屏東萬丹		
41	15:40	男乙雙人	一	臺灣師大B	VS	民族校友		
42	15:40	男乙雙人	二	守滬江山	VS	乙組守門員A		
7/9 (六) 場次表								
場次	時間	組別	場地	對戰組合			勝負	附註
57	09:00	男乙雙人	三	台北市A	VS	33勝		
58	09:00	男乙雙人	四	34勝	VS	37勝		
60	09:40	男乙雙人	二	42勝	VS	嘉南藥大		
61	09:40	男乙雙人	三	38勝	VS	41勝		
71	11:40	男乙雙人	一	57勝	VS	58勝		
72	11:40	男乙雙人	二	61勝	VS	60勝		
79	13:00	男乙雙人	一	71勝	VS	72勝		冠軍戰

預賽：各組取 2 名晉級決賽

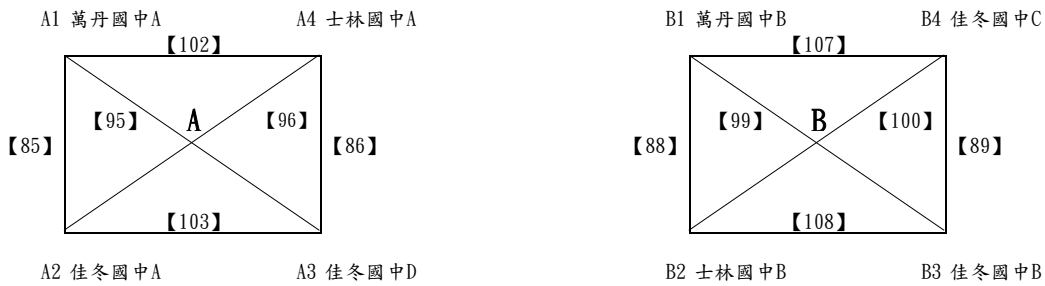

決賽：預賽同循環抽到不重抽

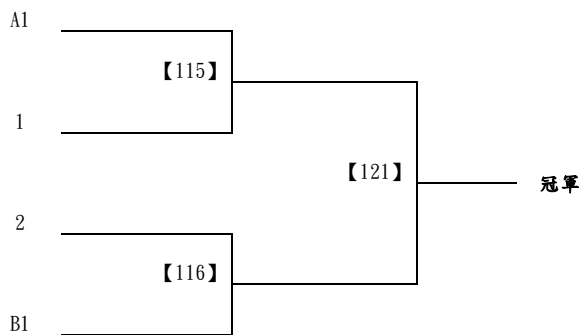

7/9 (六) 場次表							
場次	時間	組別	場地	對戰組合		勝負	附註
85	13:40	國男三人	三	萬丹國中A	VS	佳冬國中A	
86	13:40	國男三人	四	士林國中A	VS	佳冬國中D	
88	14:20	國男三人	二	萬丹國中B	VS	士林國中B	
89	14:20	國男三人	三	佳冬國中C	VS	佳冬國中B	
95	15:40	國男三人	二	萬丹國中A	VS	佳冬國中D	
96	15:40	國男三人	三	士林國中A	VS	佳冬國中A	
99	16:20	國男三人	二	萬丹國中B	VS	佳冬國中B	
100	16:20	國男三人	三	士林國中B	VS	佳冬國中C	
102	17:00	國男三人	二	萬丹國中A	VS	士林國中A	
103	17:00	國男三人	三	佳冬國中A	VS	佳冬國中D	
7/10 (日) 場次表							
場次	時間	組別	場地	對戰組合		勝負	附註
107	09:00	國男三人	三	萬丹國中B	VS	佳冬國中C	
108	09:00	國男三人	四	士林國中B	VS	佳冬國中B	
115	10:20	國男三人	三	A1	VS	1	
116	10:20	國男三人	四	2	VS	B1	
121	11:40	國男三人	一	115勝	VS	116勝	冠軍戰

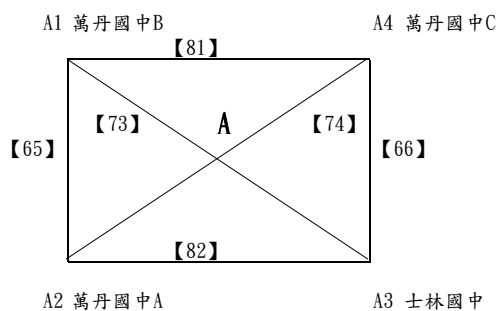

7/9 (六) 場次表								
場次	時間	組別	場地	對戰組合			勝負	附註
65	10:20	國女三人	三	萬丹國中B	VS	萬丹國中A		
66	10:20	國女三人	四	萬丹國中C	VS	士林國中		
73	11:40	國女三人	三	萬丹國中B	VS	士林國中		
74	11:40	國女三人	四	萬丹國中A	VS	萬丹國中C		
81	13:00	國女三人	三	萬丹國中B	VS	萬丹國中C		
82	13:00	國女三人	四	萬丹國中A	VS	士林國中		

111年第二次全國藤球排名賽

男子乙組三人賽

共10籤

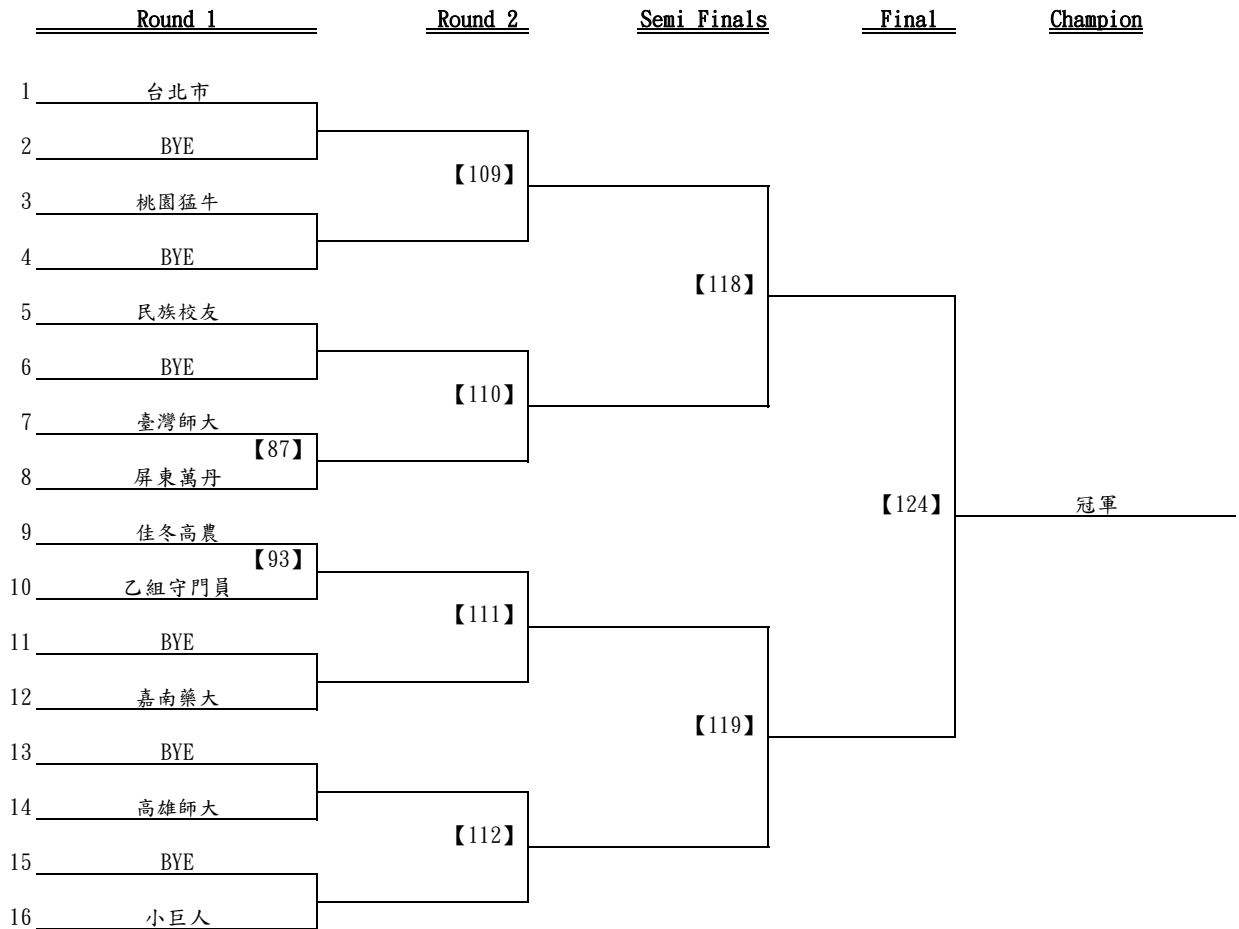

7/9 (六) 場次表								
場次	時間	組別	場地	對戰組合			勝負	附註
87	14:20	男乙三人	一	臺灣師大	VS	屏東萬丹		
93	15:00	男乙三人	三	佳冬高農	VS	乙組守門員		
7/10 (日) 場次表								
場次	時間	組別	場地	對戰組合			勝負	附註
109	09:40	男乙三人	一	台北市	VS	桃園猛牛		
110	09:40	男乙三人	二	民族校友	VS	87勝		
111	09:40	男乙三人	三	93勝	VS	嘉南藥大		
112	09:40	男乙三人	四	高雄師大	VS	小巨人		
118	11:00	男乙三人	二	109勝	VS	110勝		
119	11:00	男乙三人	三	111勝	VS	112勝		
124	12:20	男乙三人	一	118勝	VS	119勝		冠軍戰

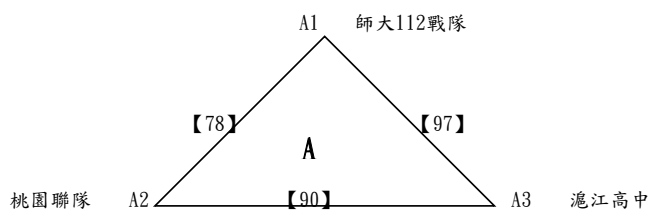

7/9 (六) 場次表							
場次	時間	組別	場地	對戰組合		勝負	附註
78	12:20	女乙三人	四	師大112戰隊	VS	桃園聯隊	
90	14:20	女乙三人	四	桃園聯隊	VS	滬江高中	
97	15:40	女乙三人	四	師大112戰隊	VS	滬江高中	

雙敗淘汰制，敗部不復活

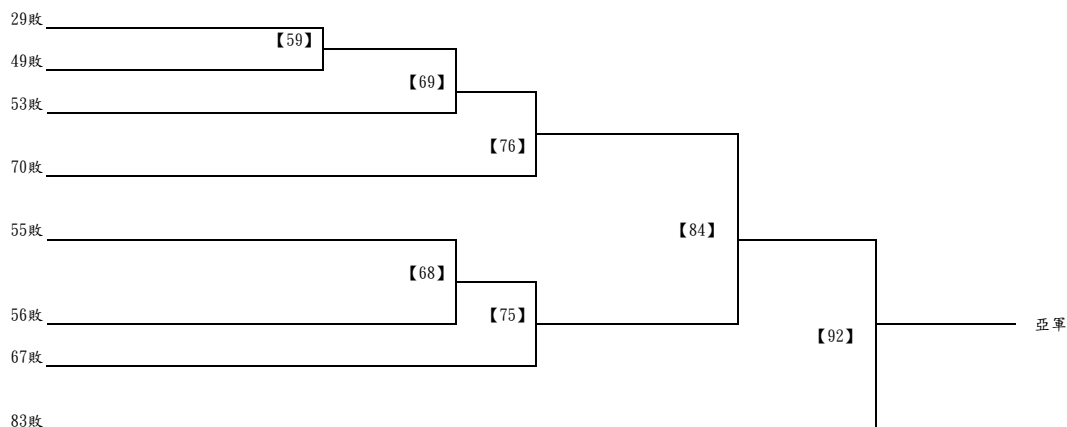
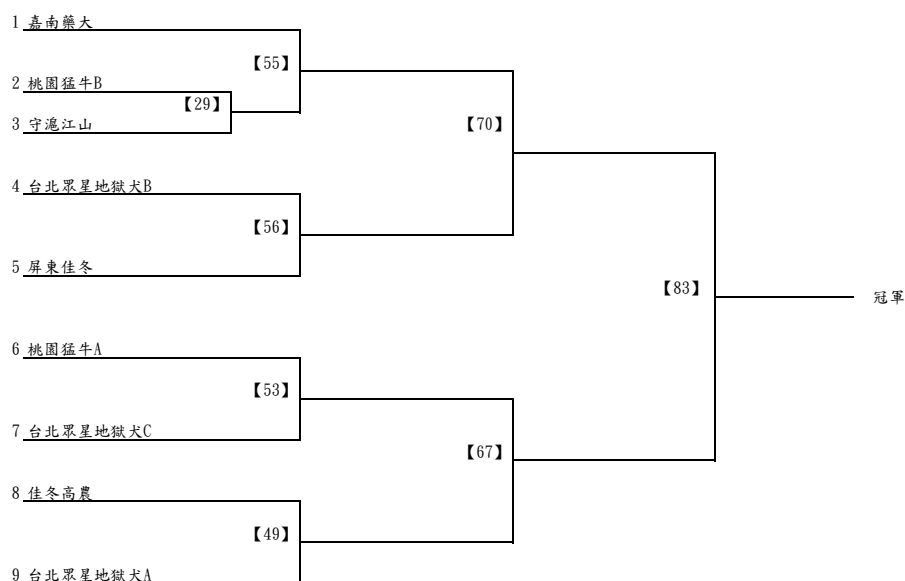

7/8 (五) 場次表							
場次	時間	組別	場地	對戰組合		勝負	附註
29	13:40	男甲三人	一	桃園猛牛B	VS	守滬江山	
49	17:00	男甲三人	一	佳冬高農	VS	台北眾星地獄犬A	
53	17:40	男甲三人	一	桃園猛牛A	VS	台北眾星地獄犬C	
7/9 (六) 場次表							
場次	時間	組別	場地	對戰組合		勝負	附註
55	09:00	男甲三人	一	嘉南藤大	VS	29勝	
56	09:00	男甲三人	二	台北眾星地獄犬B	VS	屏東佳冬	
59	09:40	男甲三人	一	29敗	VS	49敗	
67	11:00	男甲三人	一	53勝	VS	49勝	
68	11:00	男甲三人	二	55敗	VS	56敗	
69	11:00	男甲三人	三	59勝	VS	53敗	
70	11:00	男甲三人	四	55勝	VS	56勝	
75	12:20	男甲三人	一	68勝	VS	67敗	
76	12:20	男甲三人	二	69勝	VS	70敗	
83	13:40	男甲三人	一	70勝	VS	67勝	冠軍戰
84	13:40	男甲三人	二	76勝	VS	75勝	
92	15:00	男甲三人	二	84勝	VS	83敗	亞軍戰

雙敗淘汰制，敗部不復活

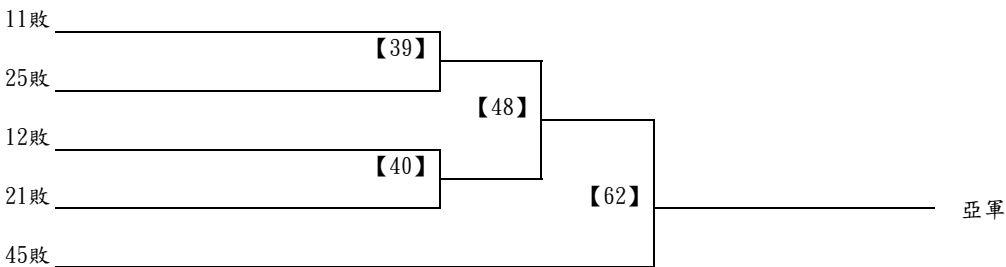
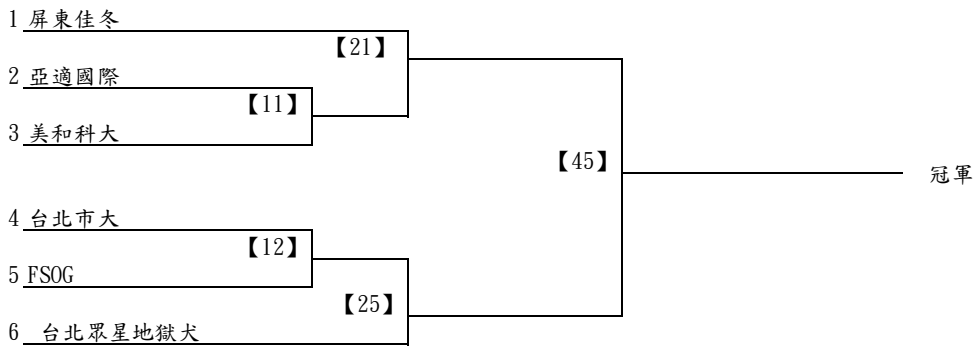

7/8 (五) 場次表								
場次	時間	組別	場地	對戰組合			勝負	附註
11	10:20	女甲三人	三	亞適國際	VS	美和科大		
12	10:20	女甲三人	四	台北市大	VS	FSOG		
21	12:20	女甲三人	一	屏東佳冬	VS	11勝		
25	13:00	女甲三人	一	12勝	VS	台北眾星地獄犬		
39	15:00	女甲三人	三	11敗	VS	25敗		
40	15:00	女甲三人	四	12敗	VS	21敗		
45	16:20	女甲三人	一	21勝	VS	25勝		冠軍戰
48	16:20	女甲三人	四	39勝	VS	40勝		
7/9 (六) 場次表								
場次	時間	組別	場地	對戰組合			勝負	附註
62	09:40	女甲三人	四	48勝	VS	45敗		亞軍戰

雙敗淘汰制，敗部不復活

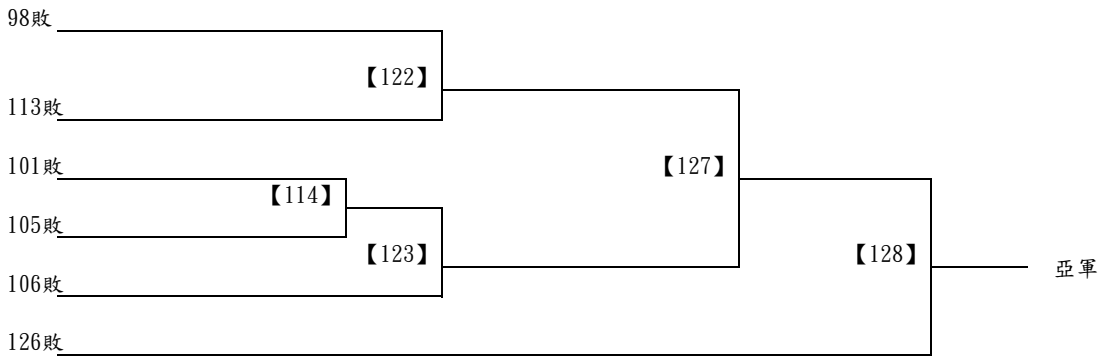
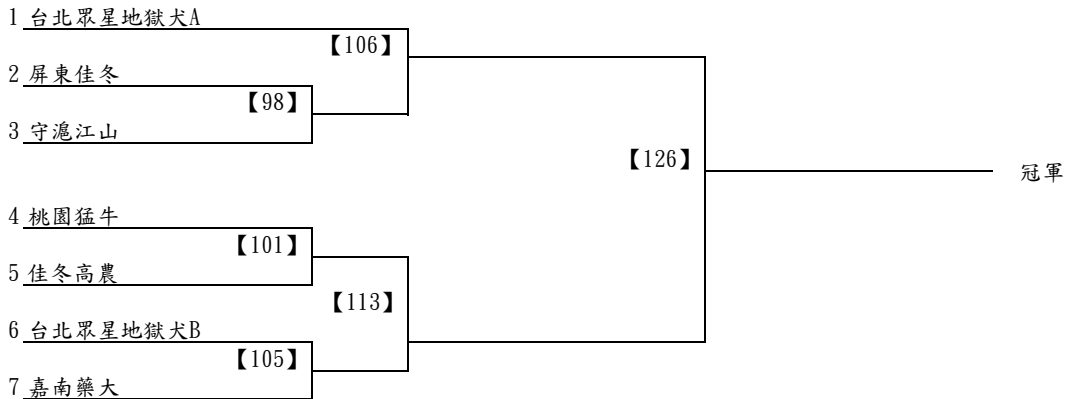

7/9 (六) 場次表								
場次	時間	組別	場地	對戰組合			勝負	附註
98	16:20	男甲四人	一	屏東佳冬	VS	守滬江山		
101	17:00	男甲四人	一	桃園猛牛	VS	佳冬高農		
7/10 (日) 場次表								
場次	時間	組別	場地	對戰組合			勝負	附註
105	09:00	男甲四人	一	台北眾星地獄犬B	VS	嘉南藥大		
106	09:00	男甲四人	二	台北眾星地獄犬A	VS	98勝		
113	10:20	男甲四人	一	101勝	VS	105勝		
114	10:20	男甲四人	二	101敗	VS	105敗		
122	11:40	男甲四人	二	98敗	VS	113敗		
123	11:40	男甲四人	三	114勝	VS	106敗		
126	13:00	男甲四人	一	106勝	VS	113勝		冠軍戰
127	13:00	男甲四人	二	122勝	VS	123勝		
128	14:30	男甲四人	一	127勝	VS	126敗		亞軍戰

雙敗淘汰制，敗部不復活

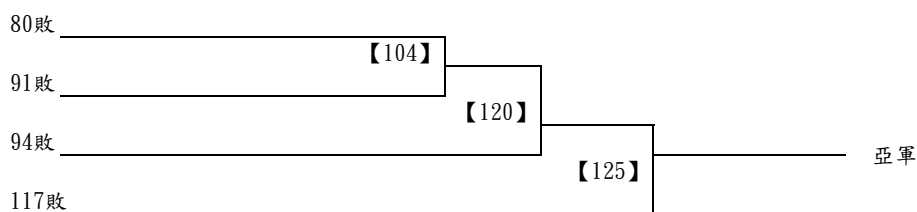
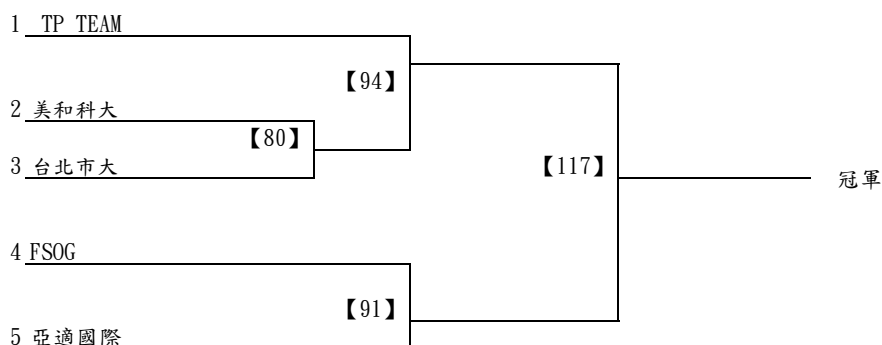

7/9 (六) 場次表								
場次	時間	組別	場地	對戰組合			勝負	附註
80	13:00	女甲四人	二	美和科大	VS	台北市大		
91	15:00	女甲四人	一	FSOG	VS	亞適國際		
94	15:40	女甲四人	一	TP TEAM	VS	80勝		
104	17:00	女甲四人	四	80敗	VS	91敗		
7/10 (日) 場次表								
場次	時間	組別	場地	對戰組合			勝負	附註
117	11:00	女甲四人	一	94勝	VS	91勝		冠軍戰
120	11:00	女甲四人	四	104勝	VS	94敗		
125	12:20	女甲四人	二	120勝	VS	117敗		亞軍戰

111年第二次全國藤球排名賽

7/8 (五) 場次表

場次	時間	組別	場地	對戰組合			勝負	附註
1	09:00	國中男子組雙人賽	一	佳冬國中A	VS	士林國中A		
2	09:00	國中男子組雙人賽	二	萬丹國中B	VS	士林國中C		
3	09:00	國中女子組雙人賽	三	士林國中A	VS	萬丹國中B		
4	09:00	國中女子組雙人賽	四	萬丹國中C	VS	士林國中B		
5	09:40	國中男子組雙人賽	一	佳冬國中E	VS	佳冬國中F		
6	09:40	國中男子組雙人賽	二	萬丹國中A	VS	佳冬國中B		
7	09:40	女子乙組雙人賽	三	嘉南藥大	VS	滬江高中A		
8	09:40	女子乙組雙人賽	四	大溪高中	VS	師大112戰隊		
9	10:20	國中男子組雙人賽	一	佳冬國中C	VS	士林國中B		
10	10:20	國中男子組雙人賽	二	士林國中A	VS	佳冬國中D		
11	10:20	女子甲組三人賽	三	亞適國際	VS	美和科大		
12	10:20	女子甲組三人賽	四	台北市大	VS	FSOG		
13	11:00	國中男子組雙人賽	一	萬丹國中B	VS	佳冬國中F		
14	11:00	國中男子組雙人賽	二	士林國中C	VS	佳冬國中E		
15	11:00	國中女子組雙人賽	三	萬丹國中B	VS	萬丹國中C		
16	11:00	國中女子組雙人賽	四	士林國中A	VS	萬丹國中A		
17	11:40	國中男子組雙人賽	一	萬丹國中A	VS	士林國中B		
18	11:40	國中男子組雙人賽	二	佳冬國中B	VS	佳冬國中C		
19	11:40	女子乙組雙人賽	三	滬江高中A	VS	大溪高中		
20	11:40	女子乙組雙人賽	四	嘉南藥大	VS	滬江高中B		
21	12:20	女子甲組三人賽	一	屏東佳冬	VS	11勝		
22	12:20	國中男子組雙人賽	二	佳冬國中A	VS	佳冬國中D		
23	12:20	國中女子組雙人賽	三	萬丹國中B	VS	士林國中B		
24	12:20	國中女子組雙人賽	四	萬丹國中C	VS	萬丹國中A		
25	13:00	女子甲組三人賽	一	12勝	VS	台北眾星地獄犬		
26	13:00	國中男子組雙人賽	二	士林國中C	VS	佳冬國中F		
27	13:00	國中男子組雙人賽	三	萬丹國中A	VS	佳冬國中C		
28	13:00	國中男子組雙人賽	四	萬丹國中B	VS	佳冬國中E		
29	13:40	男子甲組三人賽	一	桃園猛牛B	VS	守滬江山		
30	13:40	國中男子組雙人賽	二	佳冬國中B	VS	士林國中B		
31	13:40	國中女子組雙人賽	三	士林國中A	VS	萬丹國中C		
32	13:40	國中女子組雙人賽	四	士林國中B	VS	萬丹國中A		
33	14:20	男子乙組雙人賽	一	臺灣師大A	VS	佳冬高農		
34	14:20	男子乙組雙人賽	二	小巨人	VS	台北市B		
35	14:20	女子乙組雙人賽	三	滬江高中A	VS	師大112戰隊		
36	14:20	女子乙組雙人賽	四	大溪高中	VS	滬江高中B		
37	15:00	男子乙組雙人賽	一	桃園猛牛	VS	乙組守門員B		
38	15:00	男子乙組雙人賽	二	高雄師大	VS	屏東萬丹		
39	15:00	女子甲組三人賽	三	11敗	VS	25敗		
40	15:00	女子甲組三人賽	四	12敗	VS	21敗		
41	15:40	男子乙組雙人賽	一	臺灣師大B	VS	民族校友		
42	15:40	男子乙組雙人賽	二	守滬江山	VS	乙組守門員A		
43	15:40	女子乙組雙人賽	三	嘉南藥大	VS	大溪高中		
44	15:40	女子乙組雙人賽	四	師大112戰隊	VS	滬江高中B		
45	16:20	女子甲組三人賽	一	21勝	VS	25勝		冠軍戰
46	16:20	國中男子組雙人賽	二	B1	VS	1		
47	16:20	國中女子組雙人賽	三	士林國中A	VS	士林國中B		
48	16:20	女子甲組三人賽	四	39勝	VS	40勝		
49	17:00	男子甲組三人賽	一	佳冬高農	VS	台北眾星地獄犬A		
50	17:00	國中男子組雙人賽	二	2	VS	3		
51	17:00	國中女子組雙人賽	三	萬丹國中B	VS	萬丹國中A		
52	17:00	女子乙組雙人賽	四	嘉南藥大	VS	師大112戰隊		
53	17:40	男子甲組三人賽	一	桃園猛牛A	VS	台北眾星地獄犬C		
54	17:40	女子乙組雙人賽	三	滬江高中A	VS	滬江高中B		

7/9 (六) 場次表

場次	時間	組別	場地	對戰組合		勝負	附註
55	09:00	男子甲組三人賽	一	嘉南藥大	VS	29勝	
56	09:00	男子甲組三人賽	二	台北眾星地獄犬B	VS	屏東佳冬	
57	09:00	男子乙組雙人賽	三	台北市A	VS	33勝	
58	09:00	男子乙組雙人賽	四	34勝	VS	37勝	
59	09:40	男子甲組三人賽	一	29敗	VS	49敗	
60	09:40	男子乙組雙人賽	二	42勝	VS	嘉南藥大	
61	09:40	男子乙組雙人賽	三	38勝	VS	41勝	
62	09:40	女子甲組三人賽	四	48勝	VS	45敗	亞軍戰
63	10:20	國中男子組雙人賽	一	A1	VS	46勝	
64	10:20	國中男子組雙人賽	二	50勝	VS	C1	
65	10:20	國中女子組三人賽	三	萬丹國中B	VS	萬丹國中A	
66	10:20	國中女子組三人賽	四	萬丹國中C	VS	士林國中	
67	11:00	男子甲組三人賽	一	53勝	VS	49勝	
68	11:00	男子甲組三人賽	二	55敗	VS	56敗	
69	11:00	男子甲組三人賽	三	59勝	VS	53敗	
70	11:00	男子甲組三人賽	四	55勝	VS	56勝	
71	11:40	男子乙組雙人賽	一	57勝	VS	58勝	
72	11:40	男子乙組雙人賽	二	61勝	VS	60勝	
73	11:40	國中女子組三人賽	三	萬丹國中B	VS	士林國中	
74	11:40	國中女子組三人賽	四	萬丹國中A	VS	萬丹國中C	
75	12:20	男子甲組三人賽	一	68勝	VS	67敗	
76	12:20	男子甲組三人賽	二	69勝	VS	70敗	
77	12:20	國中男子組雙人賽	三	63勝	VS	64勝	冠軍戰
78	12:20	女子乙組三人賽	四	師大112戰隊	VS	桃園聯隊	
79	13:00	男子乙組雙人賽	一	71勝	VS	72勝	冠軍戰
80	13:00	女子甲組四人賽	二	美和科大	VS	台北市大	
81	13:00	國中女子組三人賽	三	萬丹國中B	VS	萬丹國中C	
82	13:00	國中女子組三人賽	四	萬丹國中A	VS	士林國中	
83	13:40	男子甲組三人賽	一	70勝	VS	67勝	冠軍戰
84	13:40	男子甲組三人賽	二	76勝	VS	75勝	
85	13:40	國中男子組三人賽	三	萬丹國中A	VS	佳冬國中A	
86	13:40	國中男子組三人賽	四	士林國中A	VS	佳冬國中D	
87	14:20	男子乙組三人賽	一	臺灣師大	VS	屏東萬丹	
88	14:20	國中男子組三人賽	二	萬丹國中B	VS	士林國中B	
89	14:20	國中男子組三人賽	三	佳冬國中C	VS	佳冬國中B	
90	14:20	女子乙組三人賽	四	桃園聯隊	VS	滬江高中	
91	15:00	女子甲組四人賽	一	FSOG	VS	亞適國際	
92	15:00	男子甲組三人賽	二	84勝	VS	83敗	亞軍戰
93	15:00	男子乙組三人賽	三	佳冬高農	VS	乙組守門員	
94	15:40	女子甲組四人賽	一	TP TEAM	VS	80勝	
95	15:40	國中男子組三人賽	二	萬丹國中A	VS	佳冬國中D	
96	15:40	國中男子組三人賽	三	士林國中A	VS	佳冬國中A	
97	15:40	女子乙組三人賽	四	師大112戰隊	VS	滬江高中	
98	16:20	男子甲組四人賽	一	屏東佳冬	VS	守滬江山	
99	16:20	國中男子組三人賽	二	萬丹國中B	VS	佳冬國中B	
100	16:20	國中男子組三人賽	三	士林國中B	VS	佳冬國中C	
101	17:00	男子甲組四人賽	一	桃園猛牛	VS	佳冬高農	
102	17:00	國中男子組三人賽	二	萬丹國中A	VS	士林國中A	
103	17:00	國中男子組三人賽	三	佳冬國中A	VS	佳冬國中D	
104	17:00	女子甲組四人賽	四	80敗	VS	91敗	

7/10 (日) 場次表

場次	時間	組別	場地	對戰組合		勝負	附註
105	09:00	男子甲組四人賽	一	台北眾星地獄犬B	VS	嘉南藥大	
106	09:00	男子甲組四人賽	二	台北眾星地獄犬A	VS	98勝	
107	09:00	國中男子組三人賽	三	萬丹國中B	VS	佳冬國中C	
108	09:00	國中男子組三人賽	四	士林國中B	VS	佳冬國中B	
109	09:40	男子乙組三人賽	一	台北市	VS	桃園猛牛	
110	09:40	男子乙組三人賽	二	民族校友	VS	87勝	
111	09:40	男子乙組三人賽	三	93勝	VS	嘉南藥大	
112	09:40	男子乙組三人賽	四	高雄師大	VS	小巨人	
113	10:20	男子甲組四人賽	一	101勝	VS	105勝	
114	10:20	男子甲組四人賽	二	101敗	VS	105敗	
115	10:20	國中男子組三人賽	三	A1	VS	1	
116	10:20	國中男子組三人賽	四	2	VS	B1	
117	11:00	女子甲組四人賽	一	94勝	VS	91勝	冠軍戰
118	11:00	男子乙組三人賽	二	109勝	VS	110勝	
119	11:00	男子乙組三人賽	三	111勝	VS	112勝	
120	11:00	女子甲組四人賽	四	104勝	VS	94敗	
121	11:40	國中男子組三人賽	一	115勝	VS	116勝	冠軍戰
122	11:40	男子甲組四人賽	二	98敗	VS	113敗	
123	11:40	男子甲組四人賽	三	114勝	VS	106敗	
124	12:20	男子乙組三人賽	一	118勝	VS	119勝	冠軍戰
125	12:20	女子甲組四人賽	二	120勝	VS	117敗	亞軍戰
126	13:00	男子甲組四人賽	一	106勝	VS	113勝	冠軍戰
127	13:00	男子甲組四人賽	二	122勝	VS	123勝	
128	14:30	男子甲組四人賽	一	127勝	VS	126敗	亞軍戰
頒獎典禮							